

maffon の生地で作ってみよう!

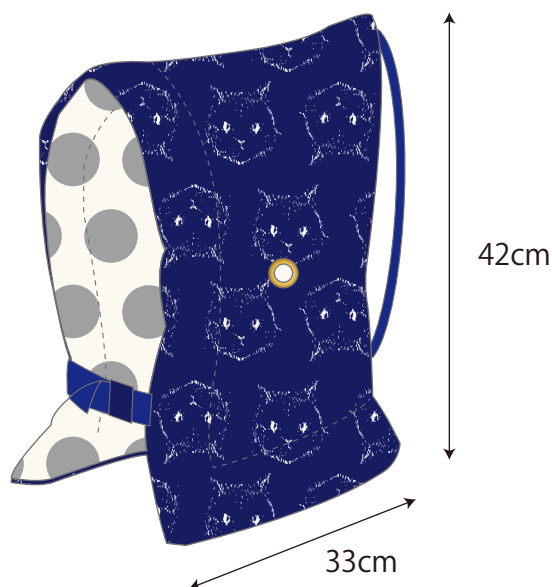

出来上がりサイズ
フリー

入園入学準備に! オリジナル防災ずきん



●出来上がりサイズ

タテ…42cm / ヨコ…33cm

材料

maffon リバーシブルジャガードニット

表布 90cm×40cm 1枚

裏布 90cm×40cm 1枚

キルト芯 90cm×40cm 1枚

片側アジャスターバックル 25mm 1個

カラーテープ 25mm幅 0.3m

平ゴム 20mm幅 0.4m

両面ハトメ 10mm 2個

◆ハトメは100均などでお手軽にゲットする事が出来ます♪

★裁断図

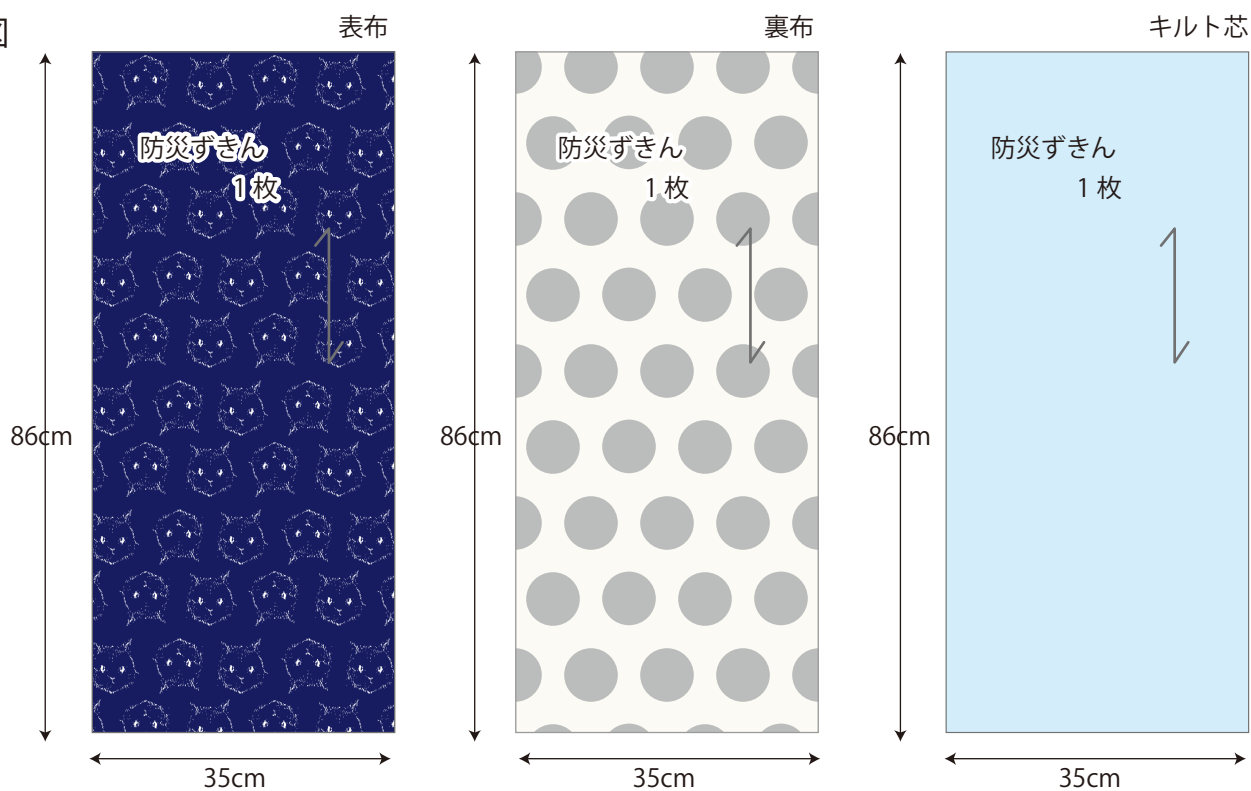

★まずは裁断! 下準備として、型紙を参考に、各パーツを裁断しましょう。

◆パターンをわに作成した方は、ウラ面側で裁断し、印を付けましょう。

◆柄に方向性があるものは、半分で裁断して向きを揃えてください。

作り方 1

【1】防災ずきんを組み立てます。

①キルト芯を仮止めします。

- ・表布にキルト芯をしつけ糸で仮止めします。

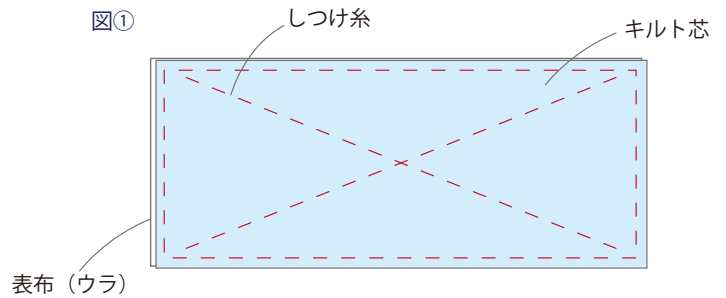

②テープを仮止めします。

- ・カラーテープを各寸法にカットし、片側アジャスターバックルをつけ、表布に仮止めします。

- ◆バックルメス側：12cm
バックルパーツオス側：18cm

- ◆縫いはじめと縫い終わりには返しぬいを行ってください。

図②

左側：バックルメス側

右側：バックルオス側

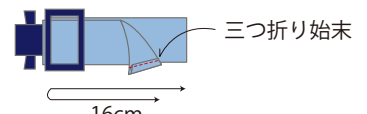
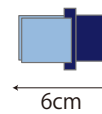

12cm にカットしたテープにバックルを通しておきます。

18cm にカットしたテープにバックルを通し、端側は三つ折り始末にしておきます。



カラーテープ端処理のワンポイント！

カラーテープが厚くて縫いにくいときは、ほつれ止め液やジグザグ縫いをして、二つ折りにしてもOKです。

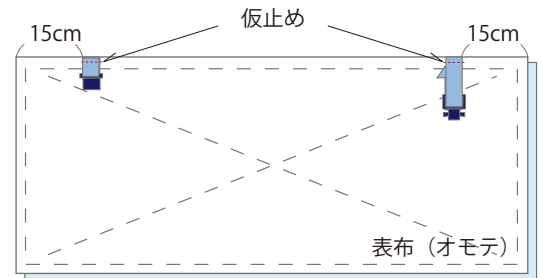

③表布・裏布を縫い合わせます。

- ・表布と裏布を中表に合わせ縫い合わせます。この時返し口として、30cm 縫い残しておきます。アイロンで縫い目を整えておきます。

- ◆縫いはじめと縫い終わりには返しぬいを行ってください。

図③

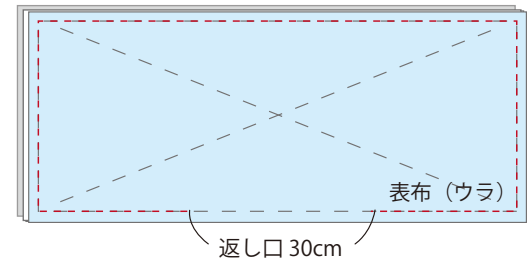

ニット生地を縫うときのワンポイント！

生地が伸びて縫いにくいときは、生地の上と下に紙を挟むと縫いやすくなります。トレーシングペーパーや、PPバンドがオススメ！

④表に戻します。

- ・角を斜めにカットして、表に戻したときにきれいになるようにします。
- ・表に戻し、返し口を端ミシンをかけて縫い閉じます。

- ◆縫いはじめと縫い終わりには返しぬいを行ってください。

図④

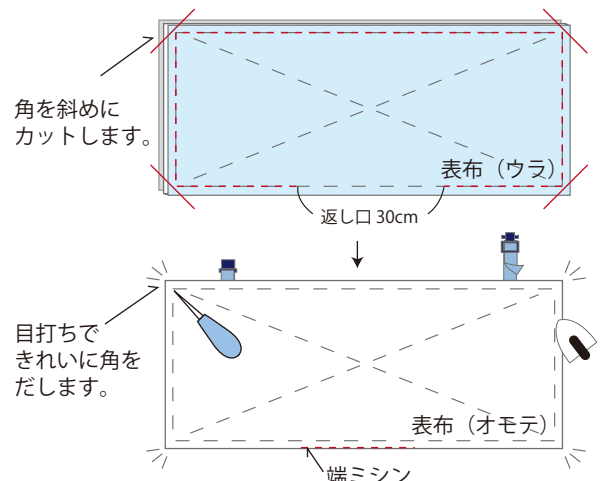

作り方 2

⑤ステッチをかけます。

- ・コの字にキルトステッチをかけ、しつけ糸を取り除きアイロンで形を整えます。

◆縫いはじめと縫い終わりには返しぬいを行ってください。

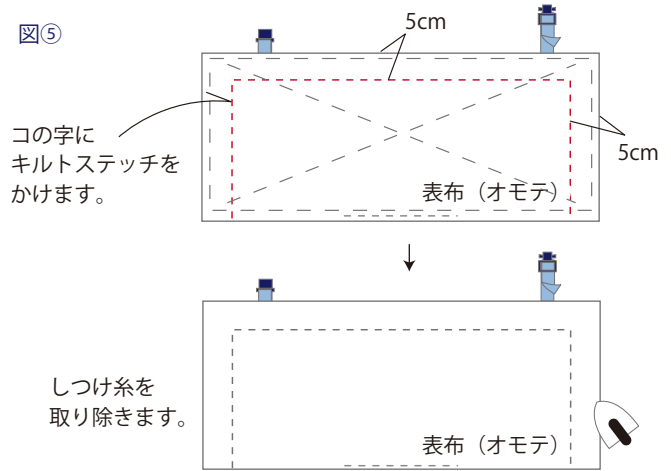

【2】ハトメを付けます。

①ハトメ付け位置に穴を開けます。

- ・半分に折り曲げて、中心になる部分に穴を開けます。この時、反対側の中心にも穴を開けます。

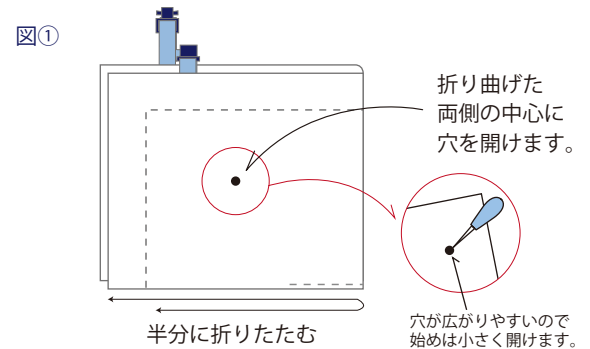

ニット生地に穴を開ける時のワンポイント！

ニット生地に穴を開けるときは、広がりやすいので目打ちやシャープペンで小さく穴を開けて、ちょうど良い大きさに広げましょう。

◆穴が大きくなりすぎた場合は、生地裏に芯地をつけて調節することも出来ます。

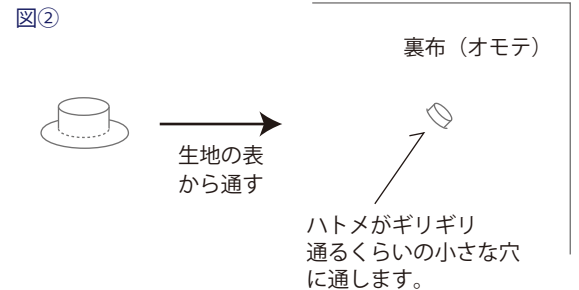

②ハトメのオス側 (凸) を生地表から通します。

- ◆穴が大きすぎると、ハトメが外れやすくなってしまいますので、キツくなるように注意します。

③ハトメのメス側 (凹) をオス側 (凸) にはめます。

- ・ハトメのメス側 (凹) には裏表があります。必ず裏を上にしてください。

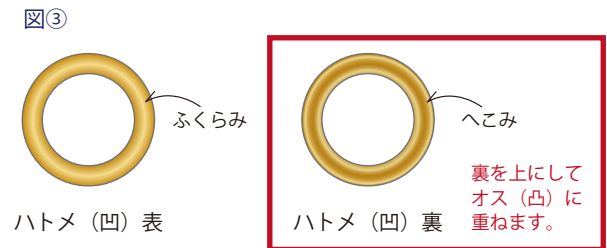

④打ち皿・打ち棒と挟んで、金づちで叩きます。

- ・図④の順番に全てを重ねて、金づちでまっすぐに叩きます。

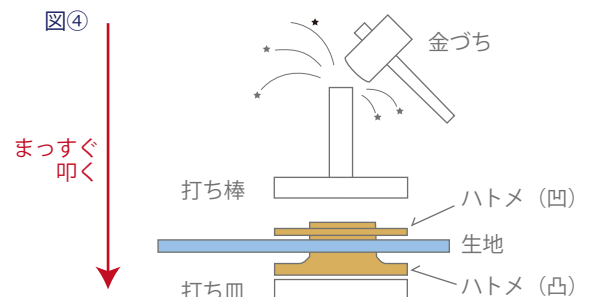

⑤ ②～④を繰り返して、反対側にもハトメを付けます。

作り方 3

【3】仕上げをします。

- ①表布がオモテ側になるように二つ折りにし
平ゴムを挟んで仮止めします。
- ・わの部分と、ずきん端 12cm 手前にゴム端を挟んで仮止めをします。

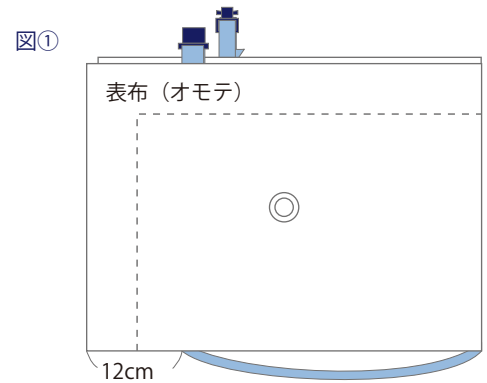

- ②端ミシンで縫い合わせます。
- ・ずきん端 12cm 手前でしっかりと縫い止めます。
 - ◆縫いはじめと縫い終わりには返しぬいを行ってください。

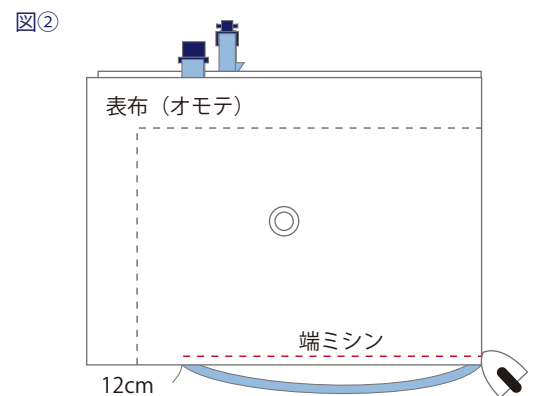

- ③アイロンで形を整えて出来上がり！

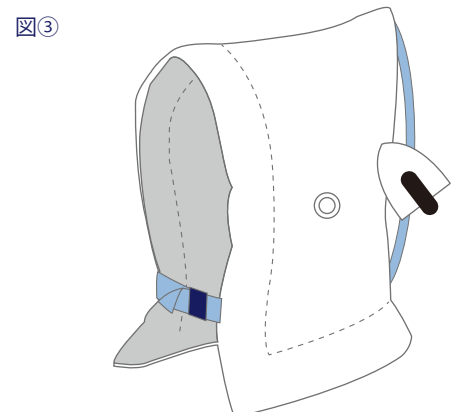

キルト芯の枚数を
お好みで変えると
ボリュームが変わります♪

アジャスターのおかげで
小さな子も大きな子も
らくらく使えます♪

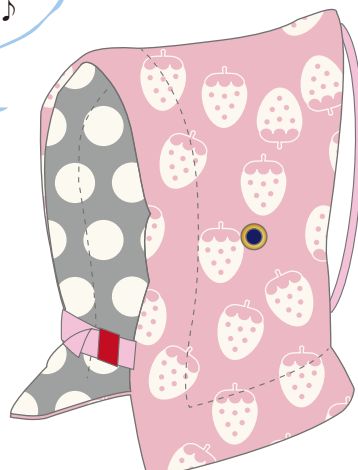

いろいろな
組み合わせが
かわいい♪

オリジナル防災ずきん
出来上がり♪