

maffon の生地で作ってみよう!



maffon
reversible pattern knit

出来上がりサイズ

レディース M

1m生地ぴったり! オールシーズン☆らくちんワイドパンツ

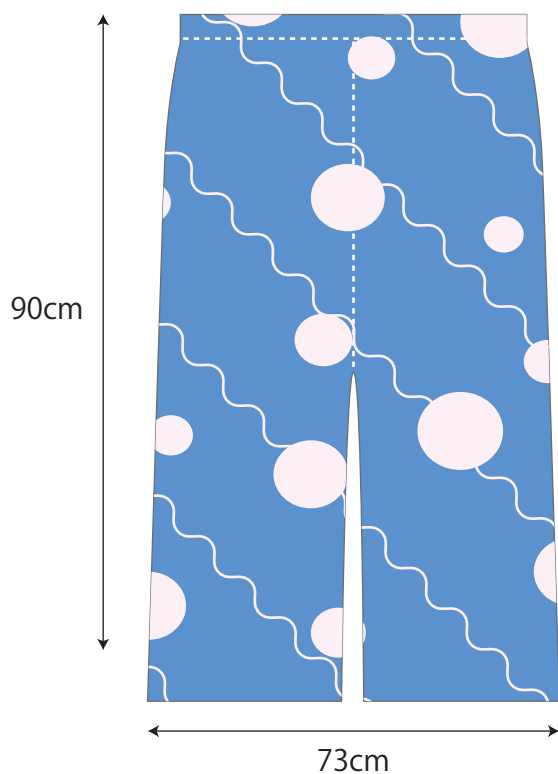

●出来上がりサイズ

タテ…90cm

ヨコ…73cm

材料

maffon リバーシブルジャガードニット

表布 1m×1.5m 1枚

平ゴム 6 コール 適量

1mの長さそのまま使い、ワイドパンツを作ります。
縦の長さを変えれば、ステテコやハーフパンツにも!
好みの長さに変えて、楽しんで下さいね。

★裁断図

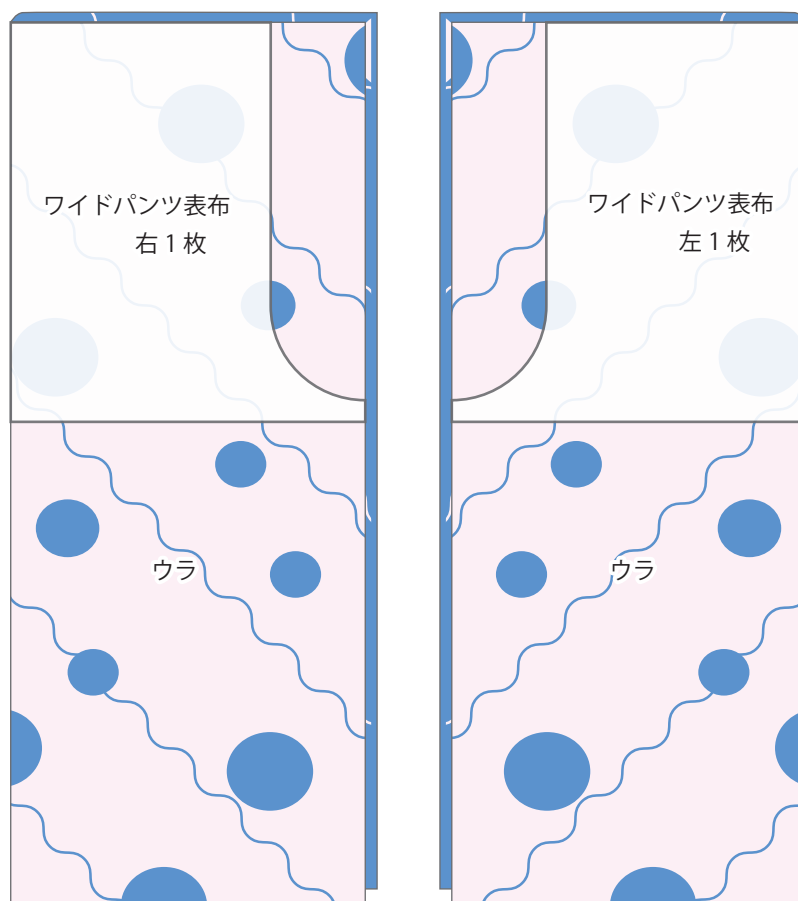
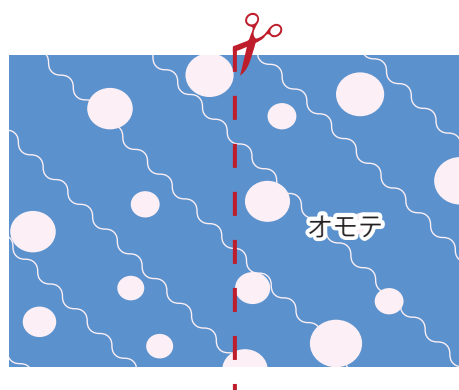

★まずは裁断! 型紙を参考に裁断しましょう。

1. 布を半分に切ります。
2. 1の布を更に縦半分に折って、上辺にパターンを合わせます。
3. カーブの部分を裁断しましょう。

◆このパターンはわで裁断するので、ウラ面側で裁断しましょう。

◆このパターンには縫い代が含まれています。

作り方 1

①布の上下にアイロンで折り目をつけます。

- ・上側：5cmと1cm、下側：3cmと1cmになるように、アイロンで折り目をつけておきます。

- ◆本体布2枚、両方折り目を付けます。
- ◆上下共に、三つ折りになるように折り目を付けます。

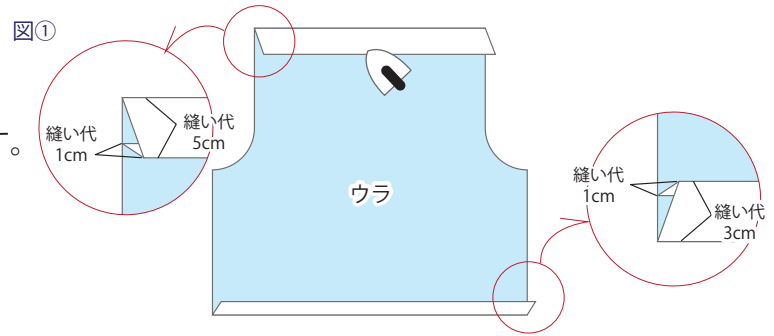

②股上を縫い合わせます。

- ・中表になるように重ねて、縫い代1cmのところを縫います。

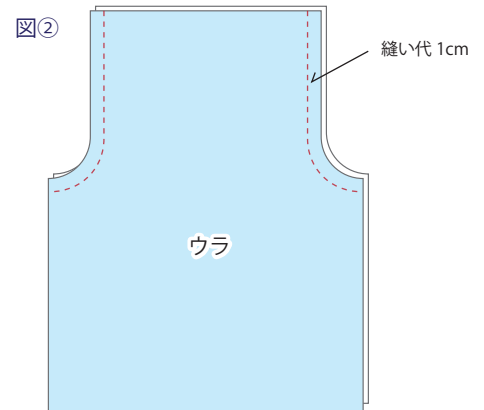

③股下を折り曲げます。

- ・上側の布のみ、股下部分を上に折り曲げます。

- ◆上側一枚のみを折り曲げます。
- ◆そのままの状態を縦に半分に折り、反対側の端と合わせます。

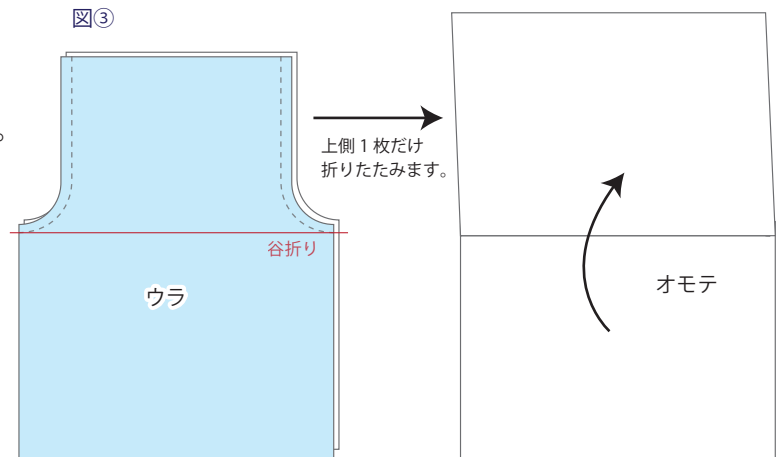

④端を縫い代1cmで縫います。

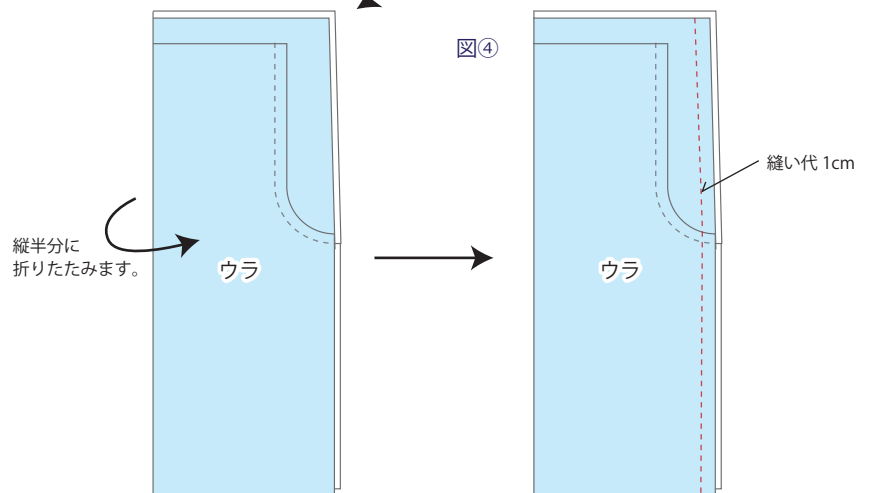

作り方 2

⑤パンツの形に整えます。

- ・表に返して、パンツの形に整えます。

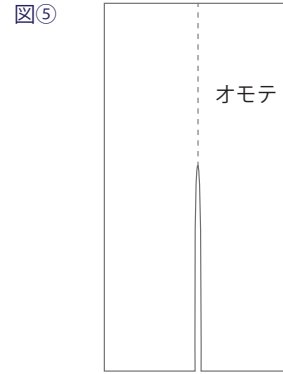

⑥ウエスト部分を縫います。

- ・アイロンでつけた折り目に合わせて三つ折りにして、ベルト部分を縫います。
- ・外側から、2.5cm、2.5cmの幅で縫います。
- ・ゴム通し口として1.5cm必ずあけておきます。

◆ピンで留めて、内側を見ながら縫うと縫いやすいです。

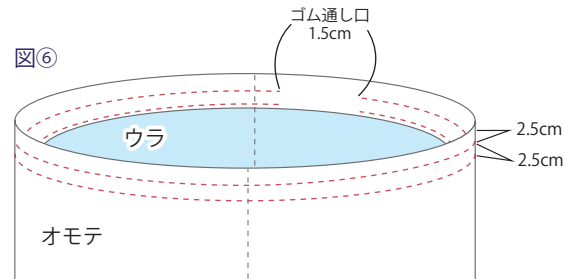

⑦ゴムを入れます。

- ・好みの長さのゴムを入れて、端同士を留めます。

◆ゴムは「ウエスト寸法 × 0.9cm + 2cm」が一般的な長さです。
ゆったりと履きたい方はジャストウエスト寸法で取ると、
程よくフィットしますよ！
好みの長さで調整してみてくださいね。

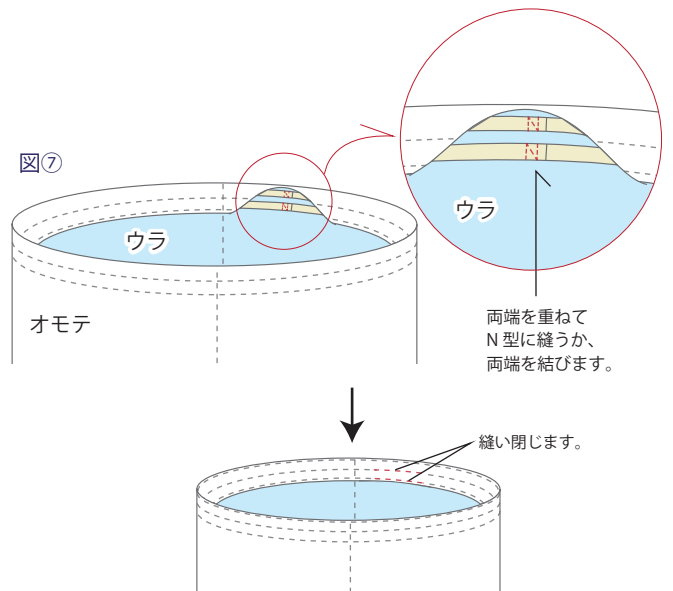

- ・ゴム通し口 1.5cm を縫い閉じます。



ゴム通しのワンポイント！

太いゴムを使うと、着ているうちにねじれてしまい、着心地が悪いです。
細いゴムならねじれても気にならないので安心！2本使えば長持ちしやすいです。

◆ゴムを2本入れるときは、両方一気に通せば簡単に通すことができます。

1. ゴムを2倍の長さで切ります。

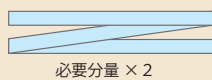

2. 真ん中に印を付けます。

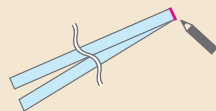

3. 両端にゴム通しをつけます。

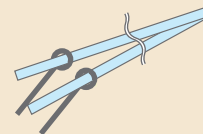

4. 両方一緒に通します。

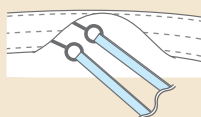

5. 通し終わったら、印のところで切ります。

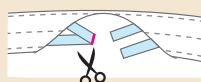

6. 2本の両端を結ぶか縫い留めます。

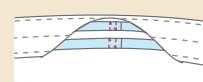

作り方 3

⑧裾を縫います。

- ・アイロンでつけた折り目に合わせて、三つ折りで縫います。
- ・左右二本とも縫います。

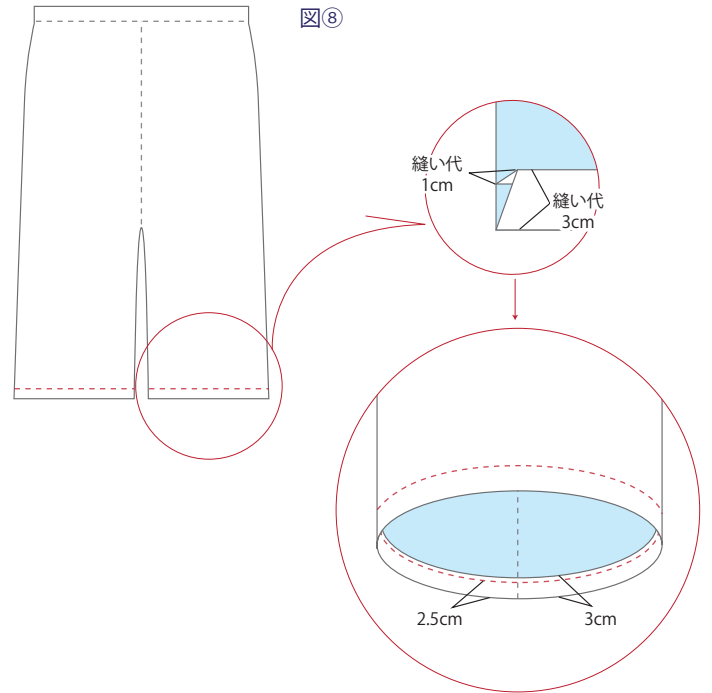

⑨形を整えて完成!

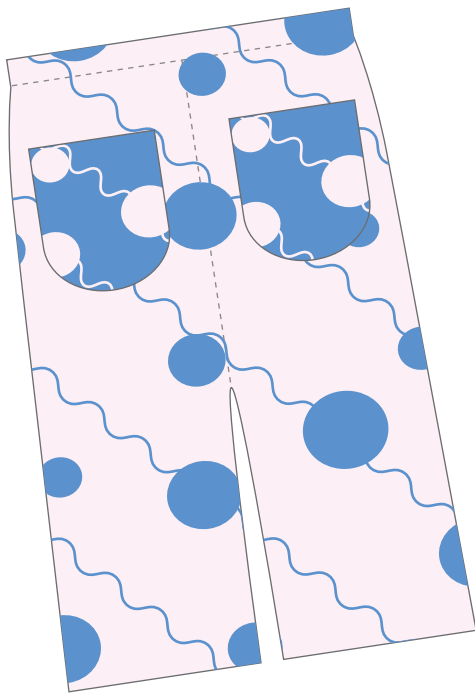

ポケットを付けたり・・・
 別布でベルトをつくったり・・・



アレンジ自由自在♪
 長さや身幅を変えれば
 家族でおそろいも
 出来ちゃいます☆

らくちんワイドパンツ
 出来上がり♪